

Mauerwerk aus UNIPOR-NE-Hochlochziegeln

Form und Ausbildung  
247 mm x 365 mm x 238 mm

Anlage 1

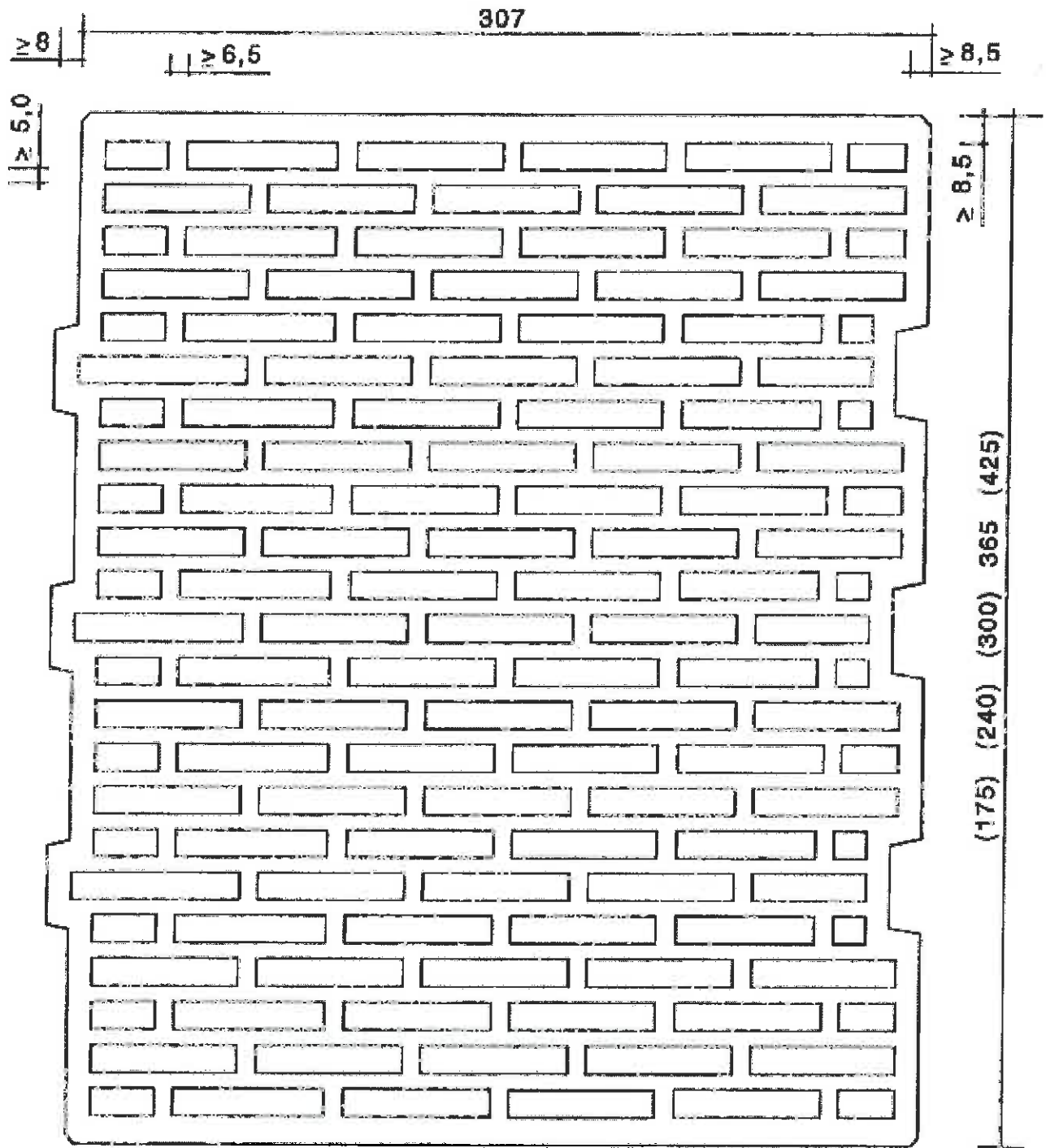

Mauerwerk aus UNIPOR-NE-Hochlochziegeln

Form und Ausbildung  
307 mm x 365 mm x 238 mm

Anlage 2

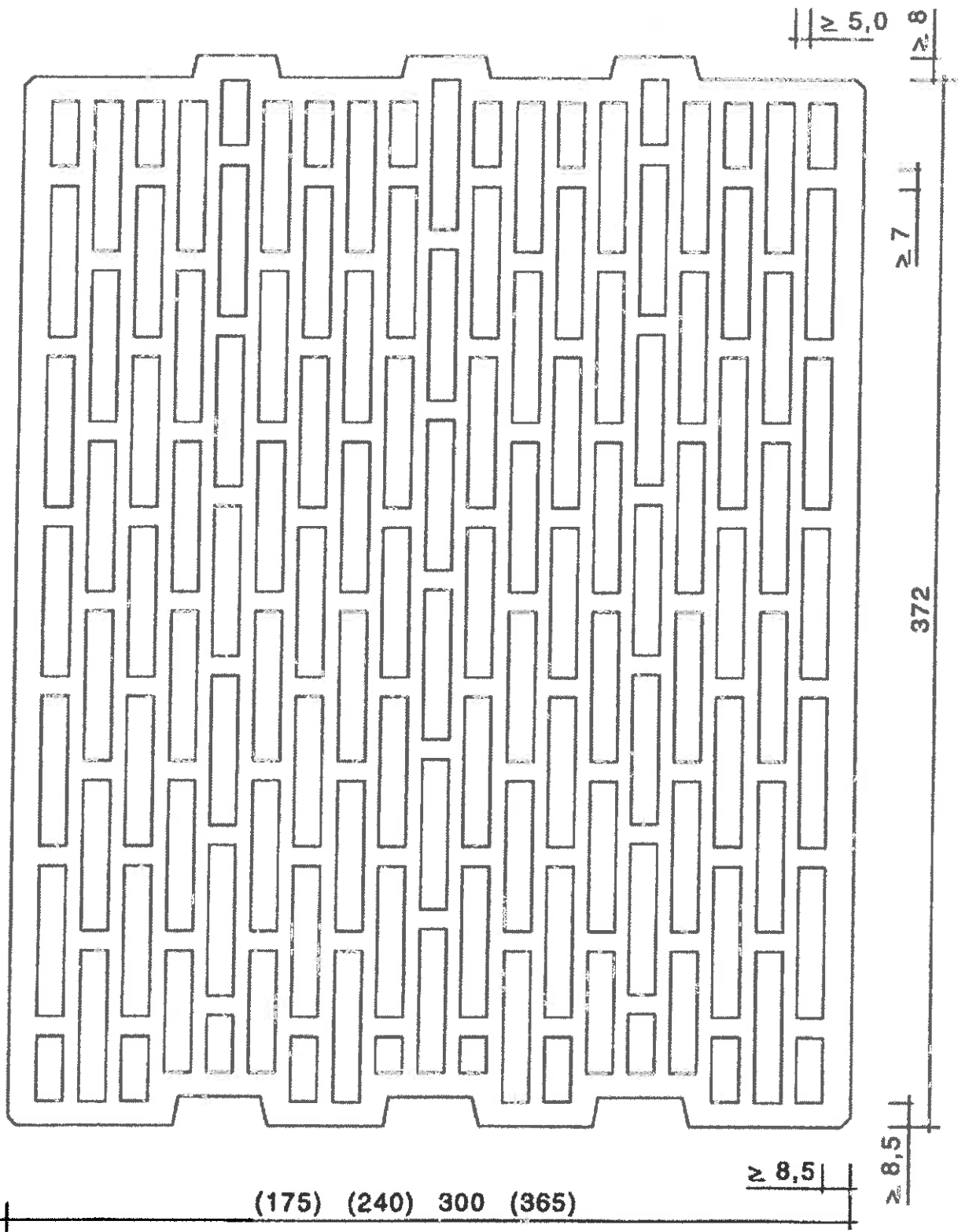

Mauerwerk aus UNIPOR-NE-Hochlochziegeln

Form und Ausbildung  
372 mm x 300 mm x 238 mm

Anlage 3

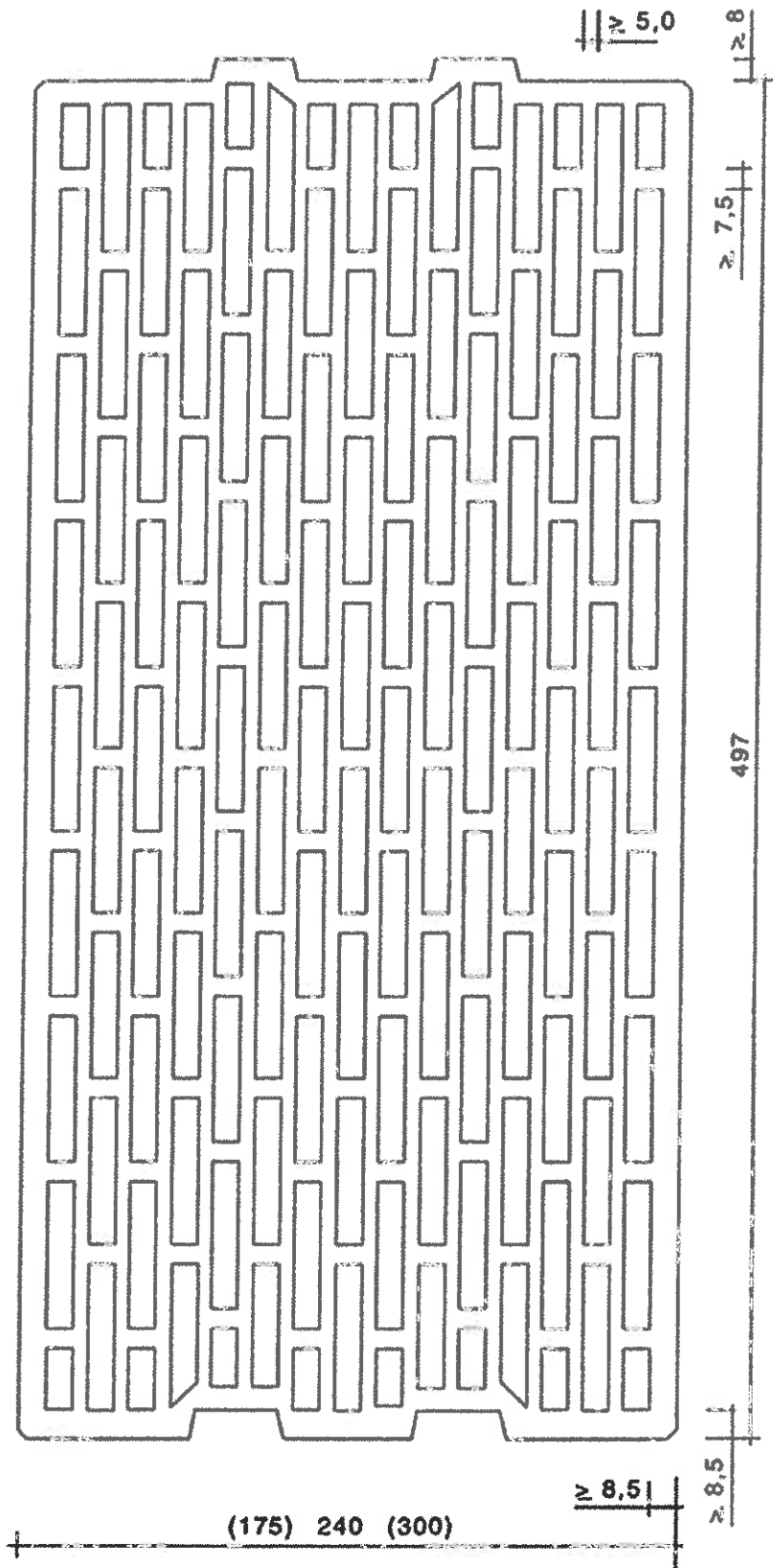

Mauerwerk aus UNIPOR-NE-Hochlochziegeln

Form und Ausbildung  
497 mm x 240 mm x 238 mm

Anlage 4

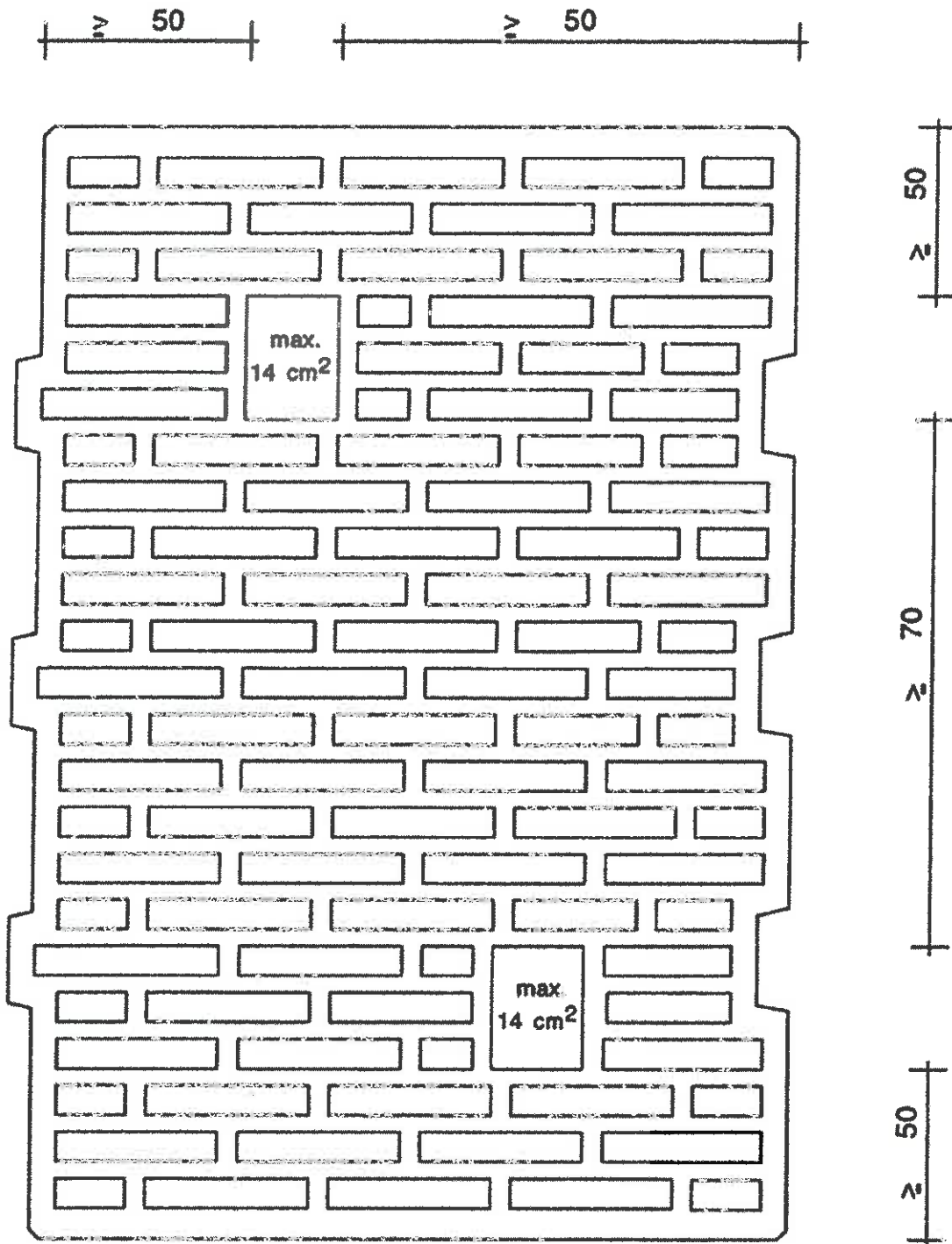

Mauerwerk aus UNIPOR-NE-Hochlochziegeln

Anordnung von Grifföchern

Anlage 5

Symboldarstellungen:



a) Lochbildführung im Bereich Außenquersteg



b) Lochbildvariante der äußeren Kernreihe des NE-Ziegels

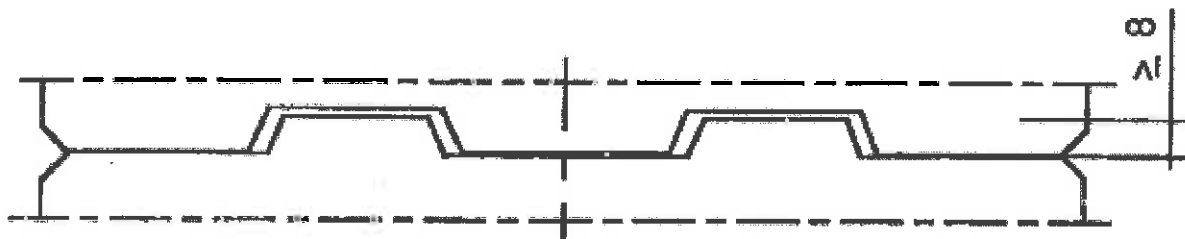

c) symmetrische Verzahnungsart

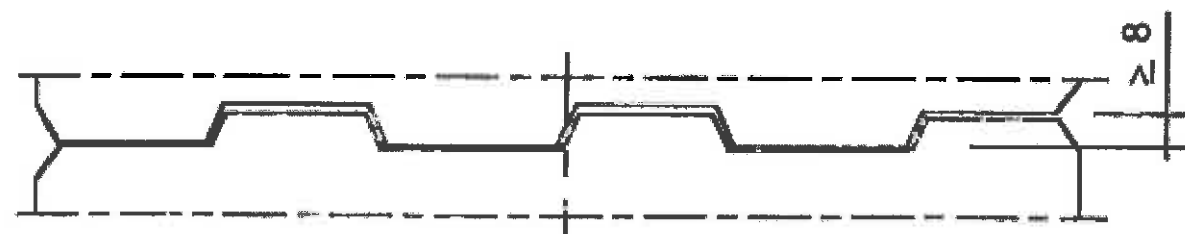

d) asymmetrische Verzahnungsart

Mauerwerk aus UNIPOR-NE-Hochlochziegeln

Alternative Stirnflächenausbildung

Anlage 6

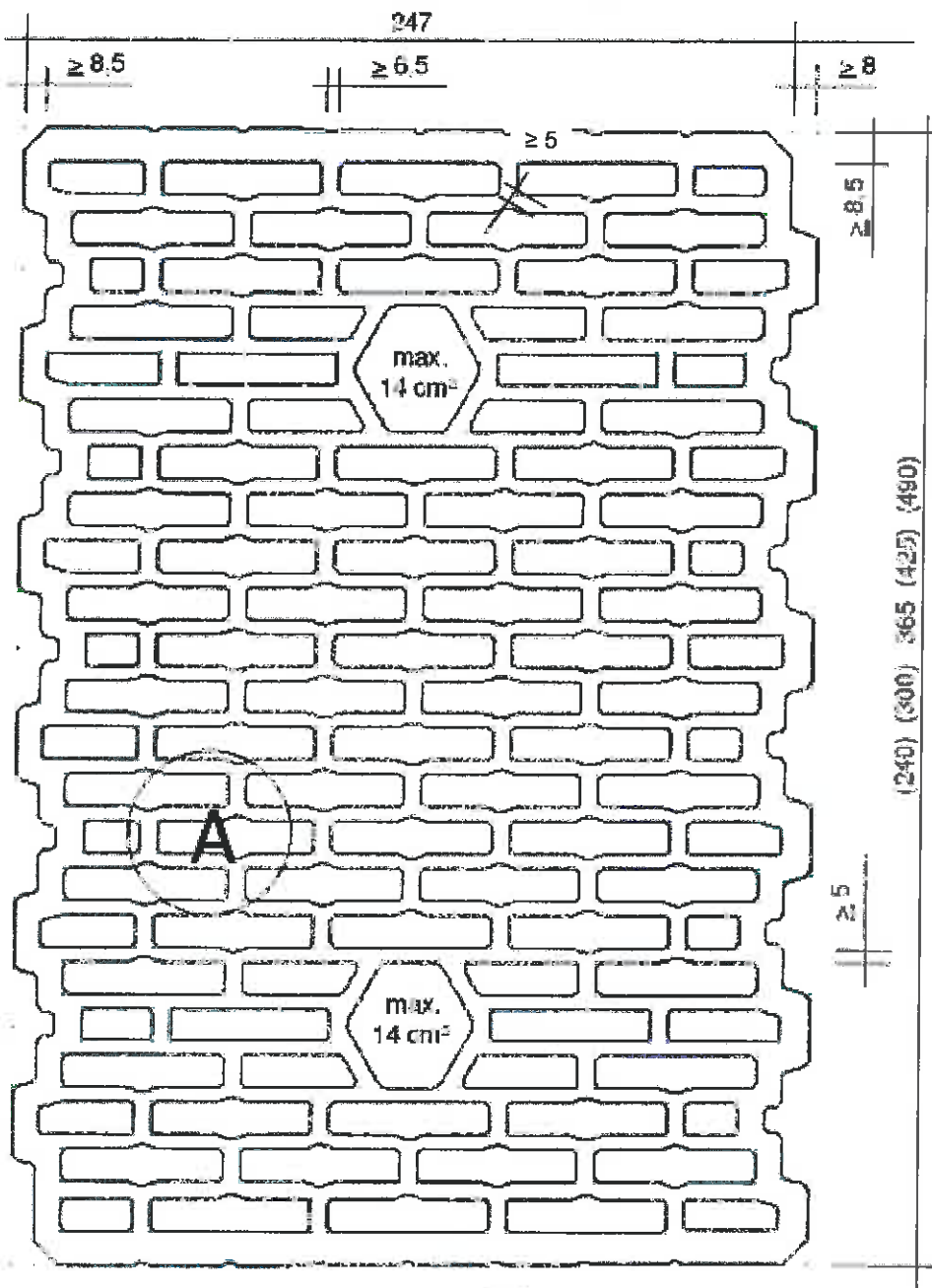

Detail A

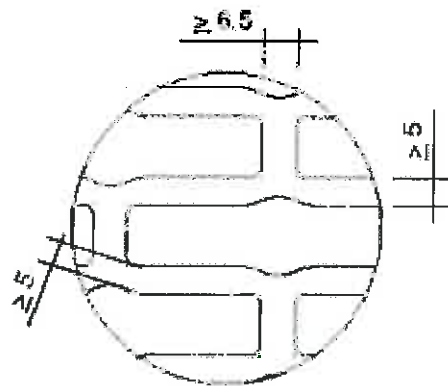

Mauerwerk aus UNIPOR-NE-Hochlochziegeln

Form und Ausbildung  
 247 mm x 365 mm x 238 mm  
 mit besonderer Lochausbildung und Stirnflächenverzahnung

Anlage 7